

XVISION-O / ЛИНЕЙНЫЕ СВЕТИЛЬНИКИ

## XVISION-O



Светодиодный линейный светильник малой мощности для акцентной и заливающей подсветки зданий и сооружений

Светодиоды Nichia, CREE / корпус АДЗ1  
Крепеж из нержавеющей стали

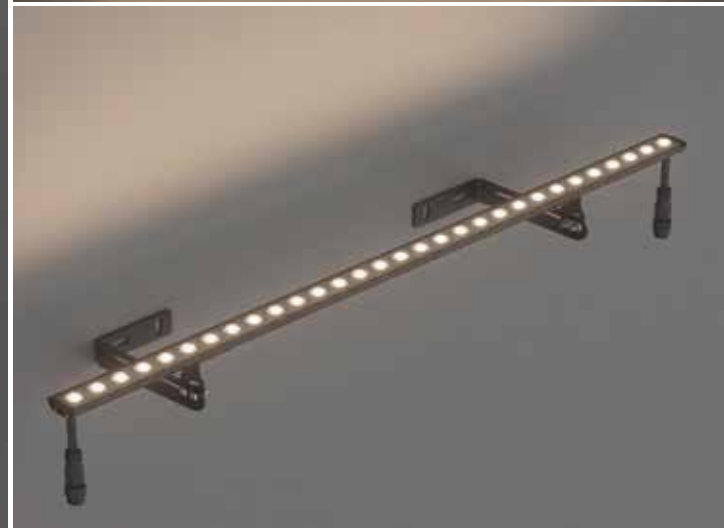
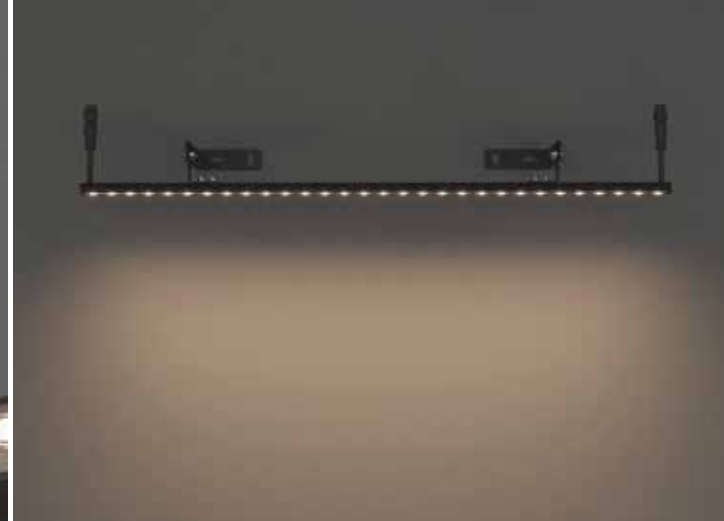

## XVISION-O / ОСНОВНЫЕ ХАРАКТЕРИСТИКИ

 IP 65	 5-25 Вт
 0,18-0,35 Кг	 24 В
 120 Лм/Вт*	 Lx26x12
 Нет	 -40 / +50 С
 Окраска корпуса по RAL	 5000 К 2700 К
 3 года гарантия	 30° / 40° 60° / 25x45°



\* – световая отдача при цветовой температуре в 5000 К. Возможен подбор другой цветовой температуры

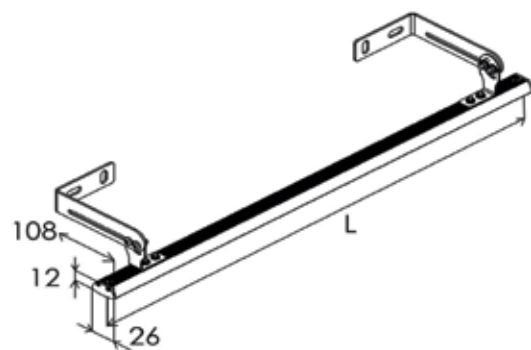

### Диаграммы КСС

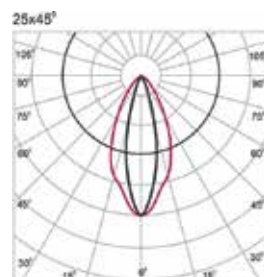
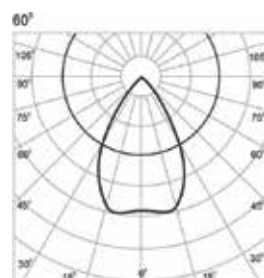
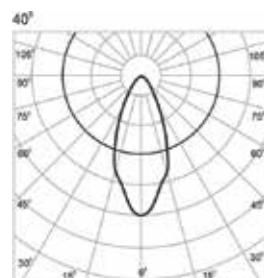
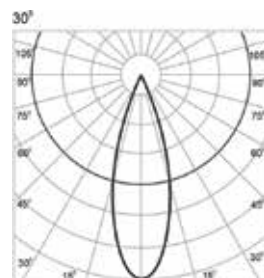

Административное здание  
г. Новосибирск

